

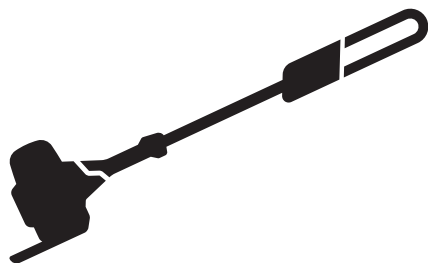

# Husqvarna®



## 525PT5S



## Зміст

Вступ.....	2	Усунення несправностей.....	25
Безпека.....	4	Транспортування, зберігання й утилізація.....	25
Збирання.....	10	Технічні характеристики.....	26
Експлуатація.....	12	Акcesуари.....	27
Технічне обслуговування.....	16	Декларація відповідності.....	29

## Вступ

### Призначення

Виріб призначений для відрізання гілок і сучків.  
Забороняється використовувати виріб для інших завдань.

Використовуйте виріб лише із сертифікованими виробником акcesуарами. Див. *Акcesуари на сторінці 27*.

**Зверніть увагу:** Норми внутрішнього законодавства можуть накладати обмеження на використання цього виробу.

### Огляд виробу

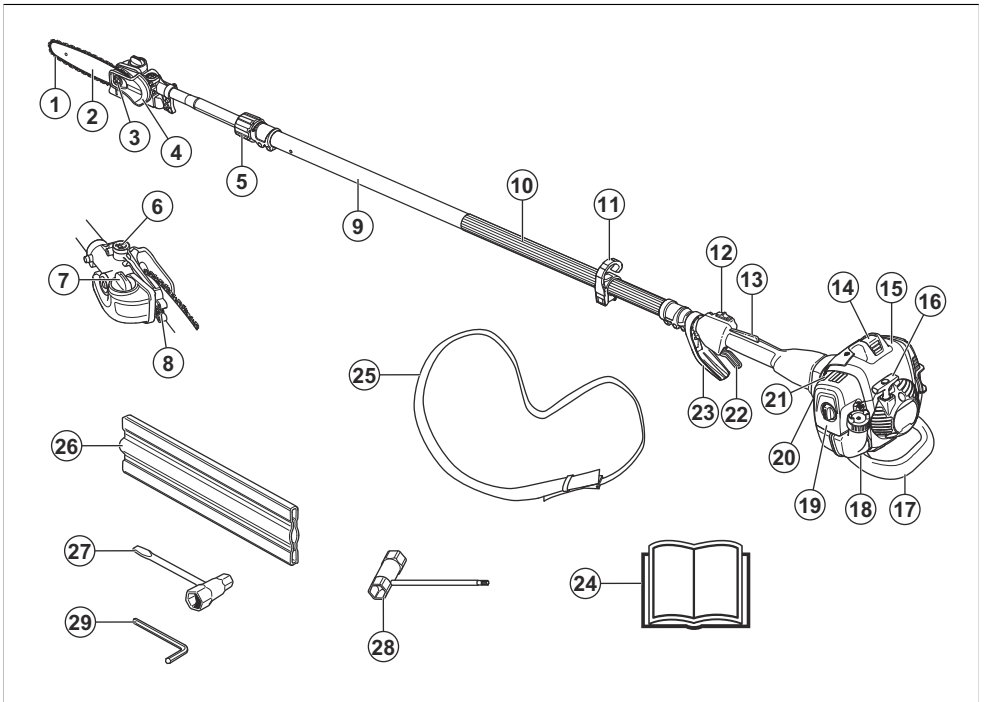

1. Пилковий ланцюг
2. Шина пилки
3. Гайка шини
4. Захисний щиток для ланцюга пилки

5. Ручка блокування
6. Регульовальний гвинт змащування ланцюга
7. Масляний бак мастила для ланцюга
8. Гвинт натягування ланцюга

9. Вал
10. Передня ручка
11. Гак-тримач пасової підвіски
12. Вимикач
13. Блокування курка газу
14. Ковпак свічки запалювання та свічка запалювання
15. Кришка циліндра
16. Ручка стартера
17. Захисна пластина
18. Паливний бак
19. Кришка повітряного фільтра
20. Продувка повітрям
21. Керування заслінкою
22. Курок газу
23. Дросель/захист руки
24. Посібник користувача
25. Пасова підвіска
26. Чохол для транспортування, пильна шина
27. Комбінований гайковий ключ, механізм натягування ланцюга
28. Комбінований гайковий ключ
29. Шестигранний ключ



Використовуйте відповідні захисні рукавиці.



Використовуйте міцні чоботи, що не ковзають.



Паливо.



Олива для ланцюга.



Налаштування витрати мастила.



Напря́м оберта́ння, ланцю́г пи́ли.

## Символи на виробі



**ПОПЕРЕДЖЕННЯ!** Цей виріб може бути небезпечним. Необережне або неправильне використання виробу може призвести до травм або смерті оператора чи сторонніх осіб. Щоб уникнути травмування оператора чи сторонніх осіб, уважно прочитайте всі правила техніки безпеки, наведені в цьому посібнику користувача, і дотримуйтеся них.



Перед початком використання виробу уважно прочитайте посібник користувача й переконайтеся, що зрозуміли всі вказівки.



Стоп.



На ділянках, де існує ризик падіння предметів, завжди надягайте захисний шолом. Користуйтеся відповідними захисними навушниками. Користуйтеся відповідними засобами захисту очей.



Кнопка насоса.



Повітряна заслінка.



Виріб відповідає вимогам застосованих директив ЄС.

ууууwwxxxx

На табличці з паспортними даними чи на етикетці вказано серійний номер. **уууу** указує на рік виготовлення, а **ww** – на тиждень виготовлення.

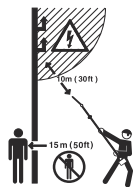

Цей виріб не має електричної ізоляції. Якщо виріб торкнеться високовольтної електронілі чи наблизиться до неї, це може призвести до смерті чи серйозної травми. Електричний струм може пройти по дузі від однієї точки до другої. Що вища напруга, то на більшу відстань може проходити електричний струм. Електричний струм може також передаватись через вологі гілки та інші предмети. Відстань між машиною й високовольтними лініями електропередач і/або об'єктами, що прилягають до них, має завжди бути щонайменше 10 м. Якщо є потреба працювати в межах цієї відстані, до початку роботи необхідно звернутися до компанії з енергопостачання й упевнитися, що напругу відключено.

Під час роботи в радіусі 15 м від користувача не повинно бути людей чи тварин.

**Зверніть увагу:** Інші позначення на виробі відповідають вимогам спеціальних сертифікатів для інших торгових зон.

**Відповідає вимогам європейського екологічного стандарту Євро-5**



**ПОПЕРЕДЖЕННЯ:** У разі внесення змін у двигун сертифікацію ЄС для цього виробу буде анульовано.

## Пошкодження виробу

Ми не несемо відповідальності за пошкодження, якщо:

- виріб було неправильно відремонтовано;
- виріб було відремонтовано з використанням деталей, виготовлених не виробником або не затверджених ним;
- виріб обладнано аксесуаром, виготовленим не виробником або не затвердженим ним;
- виріб було відремонтовано в неавторизованому сервісному центрі або неавторизованою компанією.

## Безпека

### Роз'яснення термінології щодо безпеки

Попередження, застереження й примітки використовуються для наголошення на особливо важливих положеннях посібника.



**ПОПЕРЕДЖЕННЯ:** Указує на те, що в разі порушення інструкцій, наведених у цьому посібнику, існує небезпека поранення або смерті оператора чи інших осіб, що знаходяться поруч.



**УВАГА:** Вказує на те, що в разі недотримання інструкцій, наведених у цьому посібнику, існує небезпека пошкодження виробу, інших матеріалів або навколишніх об'єктів.

**Зверніть увагу:** Використовується для надання додаткової інформації щодо певної ситуації.

### Загальні правила техніки безпеки



**ПОПЕРЕДЖЕННЯ:** Перш ніж розпочати використання виробу, уважно прочитайте наведені нижче попередження.

- Під час роботи цього виробу утворюється електромагнітне поле. Це поле може за деяких умов взаємодіяти з активними чи пасивними медичними імплантатами. Щоб зменшити ризик тяжких або смертельних травм, рекомендуємо особам із медичними імплантатами проконсультуватися зі своїм лікарем і виробником медичного імплантату перед початком експлуатації цього виробу.
- У разі неправильного або недбалого використання цей виріб може становити небезпеку. Він може спричинити серйозні травми або загибель оператора чи сторонніх осіб.
- Дуже важливо, щоб ви прочитали цей посібник користувача та зрозуміли його зміст. Якщо після ознайомлення з посібником користувача у вас усе ще залишаться сумніви щодо умов роботи або процедур користування інструментом, перед

- продовженням необхідно проконсультуватися зі спеціалістом центру обслуговування.
- За жодних обставин не змінюйте конструкцію виробу без дозволу виробника. Заборонено використовувати виріб, у конструкцію якого було внесено зміни. Крім того, дозволено використовувати тільки рекомендовані аксесуари. Застосування недозволених модифікацій та/або приладдя може призвести до серйозної чи смертельної травми користувача чи інших осіб.
  - Перевірте виріб перед використанням. Дивіться розділ *Запобіжне обладнання на виробі на сторінці 7* і *Перевірка перед запуском на сторінці 12*. Не використовуйте виріб, який пошкоджений або не працює належним чином. Вживайте заходи техніки безпеки та дотримуйтеся вказівок із технічного обслуговування, наведених у цьому посібнику.
  - Поверхні використовуваного глушника / іскроглоглиальної сітки та монтажна поверхня іскроглоглиальної сітки можуть бути забруднені відкладеннями потенційно канцерогенних частинок, що утворюються під час горіння. Під час роботи з глушником та/або іскроглоглиальною сіткою уникайте контакту із цими речовинами. Перед роботою з глушником та/або іскроглоглиальною сіткою дивіться розділ *Перевірка глушника на сторінці 8*.

## Правила техніки безпеки під час монтажу



**ПОПЕРЕДЖЕННЯ:** Перед користуванням виробом уважно прочитайте ці вказівки, переконайтеся, що ви їх зрозуміли, і завжди дотримуйтеся їх.

- Перед запуском машини потрібно встановити кришку зчеплення й вал, оскільки інакше зчеплення може від'єднатися та завдати травми.
- Рекомендована нами шина пилки – це єдине приладдя, яке дозволяється використовувати під час роботи із цим виробом. Дивіться розділ *Аксесуари на сторінці 27*.
- Використовуйте відповідні захисні рукавиці.
- Перед запуском двигуна переконайтеся в тому, що захисну кришку й вал змонтовано правильно.
- Цей виріб не має електричної ізоляції. Якщо виріб торкнеться високовольтної електроролінії чи наблизиться до неї, це може призвести до смерті чи серйозної травми. Електричний струм може пройти по дузі від однієї точки до другої. Чим вища напруга, тим на більшу відстань може уразити електричний струм. Електрика може також передаватися через вологі гілки та інші предмети. Відстань між виробом і високовольтними лініями електропередач і/або об'єктами, що прилягають до них, має завжди бути щонайменше 10 м. Якщо є потреба працювати в межах цієї відстані, до початку роботи необхідно звернутися до відповідної компанії з енергопостачання й упевнитися в тому, що напруга відключена.
- У людей, які мають погіршений кровообіг, надмірна вібрація може пошкодити нервову систему або систему кровообігу. Якщо у вас проявляються симптоми надмірного впливу вібрації, зверніться до свого лікаря. До таких симптомів належать: оніміння, утрата чутливості, пощипування, поколювання, занепад сил, зміни кольору або стану шкіри. Зазвичай ці симптоми проявляються в пальцях, руках і зап'ястках. За низьких температур небезпека ураження підвищується.
- У середині глушника містяться хімічні елементи, що можуть бути канцерогенними. Якщо глушник пошкоджено, уникайте контакту із цими елементами. Тривале вдихання вихлопних газів двигуна, аерозолі оливи для ланцюга або тирси може бути небезпечним для здоров'я.
- Ніколи не користуйтеся інструментом у приміщенні або в місцях, де немає належної вентиляції. Вихлопні дими містять монооксид вуглецю, отруйний та дуже небезпечний газ без запаху.
- Не використовуйте виріб без глушника або з пошкодженим глушником. У разі пошкодження глушника може збільшитися рівень шуму та підвищитися небезпека загоряння. Тримайте вогнегасник поблизу місця виконання робіт. Якщо застосування іскроглоглиальної сітки під час виконання робіт є обов'язковим, не використовуйте виріб без іскроглоглиальної сітки або якщо вона пошкоджена.
- Якщо ланцюг пилки не зупиняється в режимі холостого ходу, відрегулюйте частоту обертання на холостому ході. Дивіться розділ *Налаштування швидкості холостого ходу на сторінці 17*. Заборонено користуватися несправним або неправильно відрегульованим виробом.
- Цей виріб має велику робочу зону. Під час застосування виробу в радіусі 15 м від нього не має бути людей чи тварин. Завжди дивіться назад перед розвертанням із виробом у руках. У разі наближення іншої людини чи тварини на відстань менше 15 м негайно вимкніть виріб. Якщо на одній ділянці працює більше одного

## Правила техніки безпеки під час використання виробу



**ПОПЕРЕДЖЕННЯ:** Перш ніж розпочати технічне обслуговування виробу, уважно прочитайте наведені нижче попередження.

- Використовуйте засоби індивідуального захисту, див. *Засоби індивідуального захисту на сторінці 6*.

- оператора, тримайтеся на безпечній відстані (щонайменше 15 м).
- Дотримуйтеся правил безпеки для роботи поблизу повітряних ліній електропередачі. Гілки, що падають, також можуть спричинити коротке замикання.
- Ніколи не стійте під гілкою, що обрізується. Це може призвести до серйозної чи навіть смертельної травми.
- Бережіться пнів і гілок, які можуть відлітати під час різання. Не рійте занадто близько до землі, якщо існує ризик відскакування каміння та інших предметів.
- Не використовуйте виріб у погану погоду, наприклад під час густого туману, сильного дощу, сильного вітру або коли дуже холодно. Використання виробу в погану погоду може призвести до втоми й створити ризики на кшталт ожеледі та падіння в непередбачуваному напрямі.
- Не користуйтеся виробом, якщо ви втомлені, хворі, перебуваєте під впливом алкогольних, наркотичних чи лікарських засобів, адже це може негативно вплинути на зір, зосередженість, координацію рухів і свідомість.
- Переконайтеся, що ви можете безпечно переміщуватися та займаєте стійке положення. Огляньте навколишню ділянку на наявність перешкод на кшталт коріння, каменів, гілок і канав. Будьте обережні під час роботи на схилах.
- Забороняйтеся прибирати або дозволяти комусь прибирати зрізану траву, коли двигун працює або різальне обладнання обертається: це може призвести до серйозних травм.
- Не тягніться. Завжди займайте стійке положення та зберігайте рівновагу.
- Завжди тримайте інструмент обома руками. Тримайте виріб праворуч.

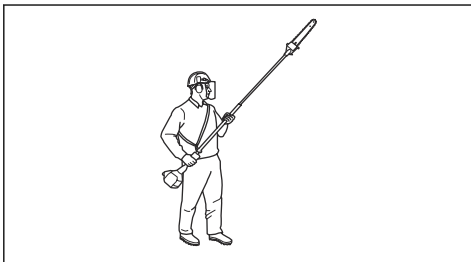

- Тримайте руки й ноги на відстані від ланцюга пилки, доки він повністю не зупиниться після вимкнення виробу.
- Ніколи не працюйте на драбині, табуреті та в іншому піднятому положенні, яке не є достатньо надійним.
- Ніколи не кладіть працюючий виріб на землю, за винятком випадків, коли ви його добре бачите.

- У разі використання захисних навушників прислухайтеся до попереджувальних сигналів чи окликів. Коли двигун інструмента зупиниться, негайно зніміть захисні навушники.
- Перед переміщенням на іншу ділянку завжди зупиняйте двигун. Перед переміщенням обладнання завжди встановлюйте чохол для транспортування.
- Ніколи не дозволяйте дітям використовувати цей пристрій чи перебувати біля нього. Якщо виріб залишатиметься без нагляду, зніміть ковпачок свічки запалювання.

## Засоби індивідуального захисту



**ПОПЕРЕДЖЕННЯ:** Перш ніж розпочати використання виробу, уважно прочитайте наведені нижче попередження.

- Під час роботи з виробом завжди використовуйте сертифіковані засоби індивідуального захисту. Засоби індивідуального захисту не можуть повністю усунути небезпеку травмування, але в разі нещасного випадку знизять ступінь тяжкості травми. Дозвольте дилеру допомогти вам із вибором підходящого обладнання.
- Надягайте захисний шолом у місцях, де є небезпека падіння предметів.

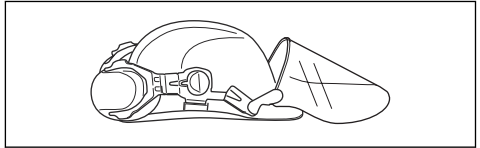

- Використовуйте сертифіковані захисні навушники, які захистять від зайвого шуму. Тривала робота за сильного шуму може призвести до необоротного погіршення слуху.

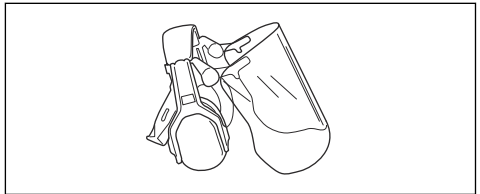

- Користуйтеся відповідними засобами захисту очей. У разі використання захисної маски необхідно додатково вдягати схвалені захисні окуляри. Схвалені захисні окуляри мають

відповідати стандарту ANSI Z87.1 у США або EN 166 у країнах ЄС.

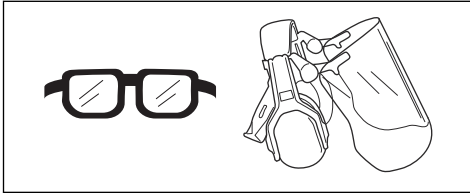

- За потреби використовуйте рукавиці, наприклад якщо необхідно приєднати, оглянути або почистити різальне обладнання.
- Взувайте міцне взуття з нековзною підошвою.
- Використовуйте одяг, виготовлений із міцної тканини. Завжди використовуйте довгі штани з міцної тканини й сорочку з довгими рукавами. Уникайте надто просторого одягу, який може зачепитися за сучки або гілки. Не надягайте на час роботи прикраси, короткі штани, сандалії, а також не ходіть босоніж. Заколіюйте волосся вище рівня плечей.
- Тримайте під рукою аптечку.

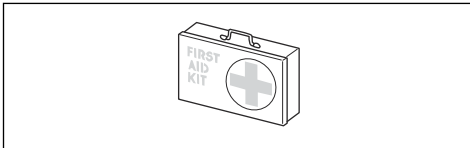

### Запобіжне обладнання на виробі



**ПОПЕРЕДЖЕННЯ:** Перш ніж розпочати використання виробу, уважно прочитайте наведені нижче попередження.

- Не використовуйте виріб із запобіжними пристроями, які пошкоджені або не працюють належним чином.
- Регулярно перевіряйте захисні пристрої. Див. *Запобіжне обладнання на виробі на сторінці 7.*
- Якщо запобіжні пристрої пошкоджені або не працюють належним чином, зверніться до дилера з обслуговування Husqvarna.

### Перевірка блокування курка газу

Блокування курка газу запобігає випадковому спрацюванню регулятора.

1. Натисніть на елемент блокування курка газу (А) та переконайтеся, що керування газом вільне (В). Коли ви відпускаєте ручку, елемент блокування та курок газу повертаються до вихідного положення.

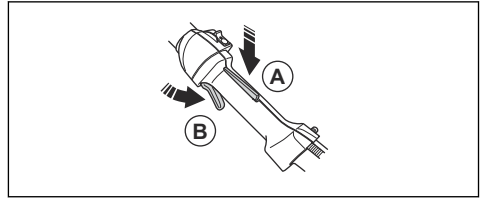

2. Відпустіть елемент блокування курка газу та переконайтеся, що регулятор заблоковано в положенні холостого ходу.

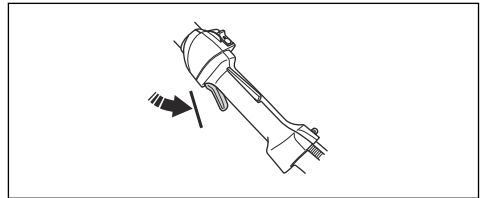

3. Натисніть елемент блокування курка газу й переконайтеся, що він повертається до початкового положення, коли ви відпускаєте його.

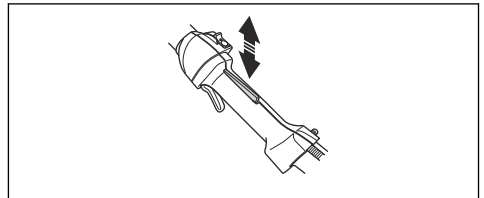

4. Перевірте, чи вільно рухається регулятор та елемент блокування й чи правильно працюють зворотні пружини.

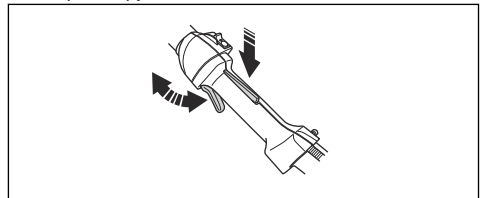

5. Запустіть виріб і повністю натисніть курок газу. Див. *Запуск виробу на сторінці 15.*

- Відпустіть регулятор і переконайтеся, що різальна насадка зупинилася. Якщо різальна насадка обертається, коли курок газу знаходиться в положенні холостого ходу, перевірте регулювання карбюратора. Див. *Технічне обслуговування на сторінці 16.*

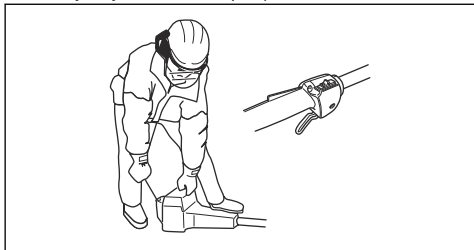

### Перевірка вимикача

- Запустіть двигун.
- Пересуньте вимикач у положення «зупинити» й переконайтеся, що двигун зупинився.

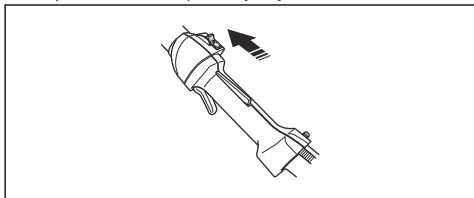

### Перевірка системи поглинання вібрації

Система поглинання вібрації зменшує вібрацію в області рукоятки до мінімуму, що полегшує експлуатацію виробу. Система поглинання вібрації виробу зменшує передачу вібрації між двигуном та вузлом вала.

- Зупиніть двигун.
- Проведіть візуальну перевірку на наявність деформації та пошкоджень на кшталт тріщин.

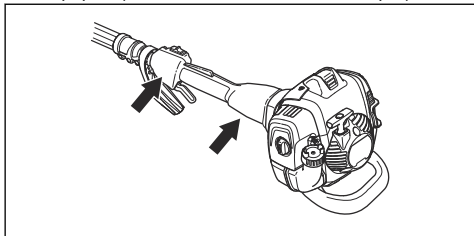

- Переконайтеся в правильності кріплення елементів системи поглинання вібрації.

### Перевірка глушника

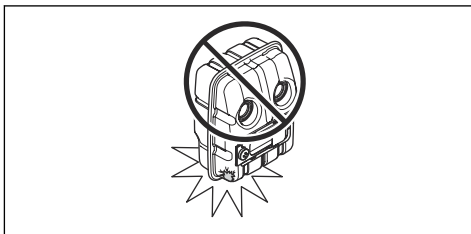

Глушник зменшує рівень шуму й відводить вихлопні дими подалі від оператора. При роботі за теплої та сухої погоди існує значна небезпека загоряння. Дотримуйтеся місцевих норм та інструкцій із технічного обслуговування

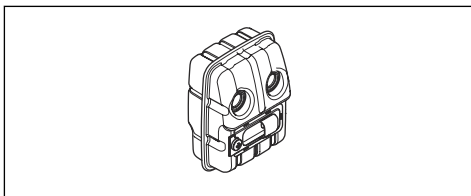

- Проведіть візуальну перевірку на наявність пошкоджень і деформації.
- Переконайтеся в тому, що глушник закріплено на виробі належним чином.

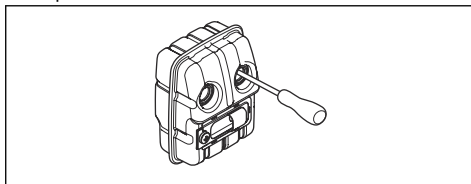

- Виконайте візуальну перевірку іскропоглинальної сітки.

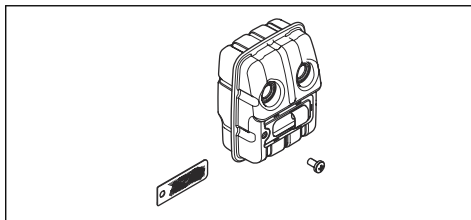

Див. *Технічне обслуговування глушника на сторінці 18.*

### Заходи безпеки під час заправки палива



**ПОПЕРЕДЖЕННЯ:** Перш ніж розпочати використання виробу, уважно прочитайте наведені нижче попередження.

- Не змішуйте пальне в приміщеннях або біля джерел тепла.
- Не запускайте виріб, якщо на ньому залишилося пальне або моторна олива. Злийте непотрібне пальне / оливу та дайте виробу просохнути. Злийте непотрібне пальне з виробу.
- Якщо ви пролили пальне на свій одяг, негайно переодягніться.
- Не допускайте потрапляння пального на тіло, адже це може призвести до травм. У разі потрапляння пального на тіло змийте його водою і милом.
- Не запускайте двигун у разі потрапляння оливи або пального на виріб або тіло.
- Не запускайте виріб у разі наявності протікання у двигуні. Регулярно перевіряйте двигун на протікання.
- Будьте обережні з паливом. Пальне є легкозаймистою речовиною, а його пари вибухонебезпечні та можуть призвести до травм або смерті.
- Не вдихайте вихлопні гази, це може призвести до травм. Забезпечте належне провітрювання.
- Не паліть біля пального або двигуна.
- Не кладіть біля пального або двигуна теплі предмети.
- Не доливайте пальне, коли двигун працює.
- Перед заправленням переконайтеся, що двигун охолонув.
- Перед заправленням повільно відкрити кришку паливного бака, обережно зменшивши тиск.
- Під час заправлення виробу та змішування палива (бензину та оливи для двотактних двигунів) або спорожнення паливного бака забезпечте достатнє провітрювання.
- Паливо та його випари надзвичайно легко займаються та в разі вдихання або потрапляння на шкіру можуть призвести до важкої травми. Тому будьте обережні під час поводження з паливом і переконайтеся, що забезпечено достатнє провітрювання.
- Обережно затягуйте кришку паливного бака, адже існує ризик виникнення пожежі.
- Перед запуском пересуньте виріб на 3 м від місця, де ви заправляли його.
- Не заливайте в паливний бак занадто багато палива.
- Переконайтеся у відсутності ризику протікань під час переміщення виробу або ємності для пального.
- Не залишайте виріб або ємність для пального біля відкритого вогню, джерела іскор або запальника. Переконайтеся, що в зоні зберігання немає джерел відкритого вогню.
- Переміщуйте та зберігайте паливо лише в сертифікованих ємностях.

- Спорожняйте паливний бак перед тривалим зберіганням. Дотримуйтеся місцевого законодавства щодо утилізації пального.
- Очищуйте виріб перед тривалим зберіганням.
- Щоб двигун випадково не запустився, перед зберіганням необхідно зняти ковпак свічки запалювання.

## Правила техніки безпеки під час обслуговування



**ПОПЕРЕДЖЕННЯ:** Перш ніж розпочати технічне обслуговування виробу, уважно прочитайте наведені нижче попередження.

- Виконуйте лише ті види технічного обслуговування, які описано в цьому посібнику користувача. Усі інші операції з технічного обслуговування та ремонту мають виконуватися кваліфікованими спеціалістами з обслуговування.
- Дотримуйтеся вимог щодо перевірок безпеки, а також вказівок із огляду й обслуговування, наведених у цьому посібнику. Регулярне технічне обслуговування підвищує термін служби виробу та зменшує небезпеку виникнення нещасних випадків. Інструкції див. у розділі *Технічне обслуговування на сторінці 16*.
- Якщо після технічного обслуговування виріб не пройде перевірку, наведену в цьому посібнику користувача, зверніться до свого дилера з обслуговування. Ми гарантуємо можливість професійного ремонту й обслуговування вашого виробу.

## Правила техніки безпеки під час роботи з різальним обладнанням



**ПОПЕРЕДЖЕННЯ:** Перш ніж розпочати використання виробу, уважно прочитайте наведені нижче попередження.

- Використовуйте лише рекомендовані комбінації шини та ланцюга й обладнання для заточування. Інструкції див. у розділі *Аксесуари на сторінці 27*.
- Під час роботи з ланцюгом пилки або його обслуговування використовуйте захисні рукавиці. Нерухомий ланцюг пилки також може завдати травми.
- Різці необхідно завжди тримати добре нагостреними. Дотримуйтеся вказівок і використовуйте напилек рекомендованого розміру. Пошкоджений або неправильно

нагострений ланцюг пилки підвищує небезпеку виникнення нещасних випадків.

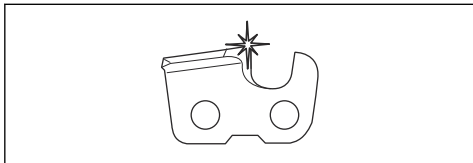

- Стежте за тим, щоб обмежувач глибини різання було налаштовано правильно. Дотримуйтеся вказівок і використовуйте рекомендоване значення глибини різання.

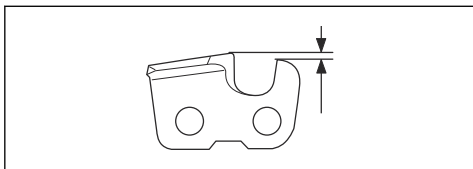

- Переконайтеся, що ланцюг пилки правильно натягнутий. Якщо ланцюг пилки недостатньо натягнутий на пильну шину, він може впасти. Неправильний натяг ланцюга пилки призводить до збільшення зносу пильної шини, ланцюга

пилки та приводної зірочки. Див. *Натягування ланцюга пилки на сторінці 23.*

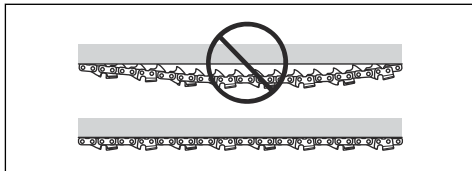

- Необхідно регулярно проводити технічне обслуговування різального обладнання й змащувати його належним чином. У разі неправильного змащування ланцюга пилки підвищується ризик зносу пильної шини, ланцюга пилки та приводної зірочки.

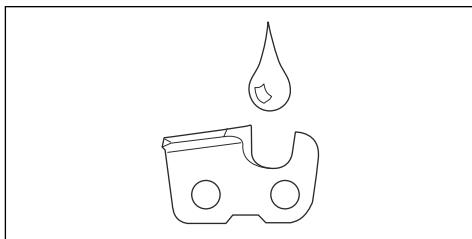

## Збирання

### Монтаж захисної пластини

1. Змонтуйте пластину за допомогою трьох гвинтів.

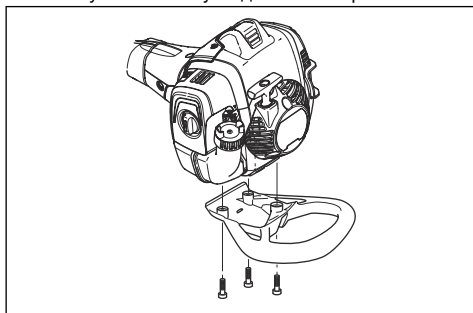

2. Затягніть гвинти із зусиллям 30 фунтів сили-фут (4 Н·м).
3. Знову затягніть гвинти приблизно через 20 годин роботи виробу.

### Монтаж різальної головки



**УВАГА:** Переконайтеся, що приводний вал в середині валу ввійшов у зчеплення із прорізом у різальній головці.

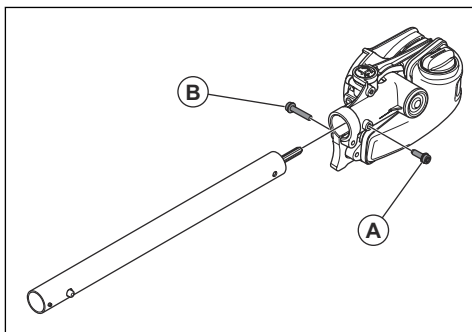

1. Відпустіть гвинт на різальній головці. (A)
2. Встановіть різальну головку на валу так, щоб гвинт (A) сумістився із отвором на валу, як показано на малюнку.
3. Затягніть гвинт (A) пальцями. Упевніться, що гвинт (A) розташований в отворі вала.
4. Затягніть гвинт (A).
5. Затягніть гвинт (B).

### Монтаж пильної шини й ланцюга

1. Відгвинтіть гайку шини й зніміть захисний кожух.

- Установіть пильну шину над болтом кріплення шини. Установіть пильну шину в крайнє заднє положення. Помістіть ланцюг на приводну зірочку та в канавку на пильній шині. Розпочніть із верхньої частини шини.
- Переконайтеся в тому, що краї різальних ланок на верхньому краї пильної шини спрямовані вперед.

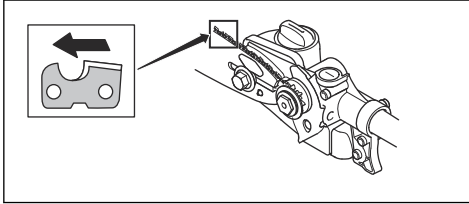

- Поставте кришку й установіть регулювальний штифт ланцюга (A) в отвір на шині. Переконайтеся в тому, що приводні ланки ланцюга встановлені правильно на приводній зірочці (B) і що ланцюг розміщено в канавці пильної шини (C). Затягніть пальцями гайку шини.

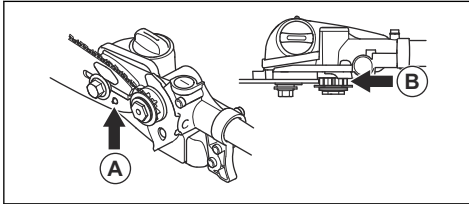

- Натягніть ланцюг, повернувши гвинт натягування ланцюга за годинниковою стрілкою за допомогою комбінованого ключа. Ланцюг потрібно натягувати до відсутності його провисання в нижній частині пильної шини.

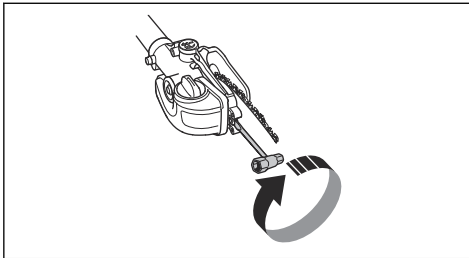

- Ланцюг натягнутий правильно, якщо він не провисає в нижній частині пильної шини, але його можна легко повернути рукою. Підтримуючи носик шини, затягніть гайки шини комбінованим ключем.

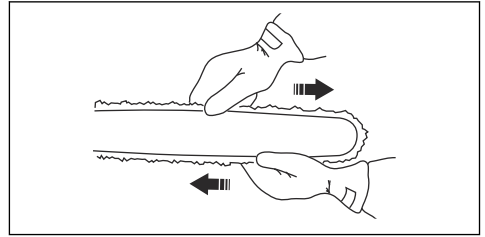

- Після встановлення нового ланцюга його натяг потрібно постійно перевіряти, доки ланцюг не припрацюється. Регулярно перевіряйте натяг ланцюга. Правильний натяг ланцюга є запорукою високої продуктивності різання та тривалого терміну служби пилки.

## Змінення довжини вала

- Відгвинтіть кнопку.

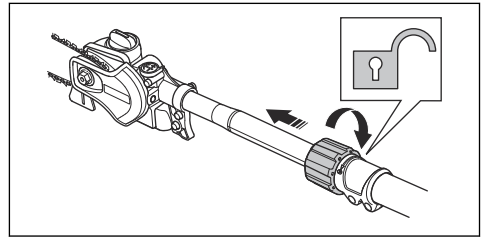

- Витягніть вал на потрібну довжину.
- Затягніть фіксуючу головку.

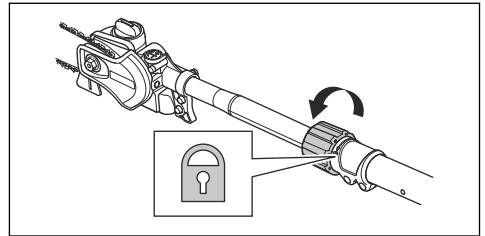

## Регулювання пасової підвіски

Під час експлуатації виробу завжди використовуйте пасову підвіску. Пасова підвіска забезпечує максимальний контроль під час експлуатації виробу. Пасова підвіска зменшує втому рук і спини.

- Надягніть пасову підвіску.
- Прикріпіть інструмент до гака-тримача на пасовій підвісці.

3. Відрегулюйте довжину пасової підвіски таким чином, щоб гак-тримач був приблизно на рівні правого стегна.

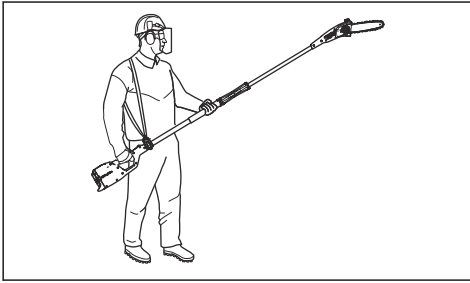

## Експлуатація

### Вступ



**ПОПЕРЕДЖЕННЯ:** Перед експлуатацією виробу обов'язково прочитайте й усвідомте зміст розділу про заходи безпеки.

### Перевірка перед запуском

1. Перевірте робочу зону. Видаліть будь-які предмети, які можуть бути відкинутими.
2. Перевірте ланцюг пилки. Ніколи не використовуйте затуплене, вищерблене чи пошкоджене обладнання.
3. Переконайтеся в тому, що виріб у справному стані.
4. Переконайтеся в тому, що гайки й гвинти затягнуто належним чином.
5. Переконайтеся в тому, що ланцюг добре змащується (див. *Перевірка змащування ланцюга на сторінці 24*).
6. Переконайтеся в тому, що ланцюг пилки завжди зупиняється, коли двигун працює на холостому ходу.
7. Використовуйте виріб тільки за його призначенням.
8. Переконайтеся в тому, що ручка й захисний кожух у справному стані. Заборонено використовувати інструмент, якщо в ньому бракує деталей або його було змінено й він не відповідає специфікації.

### Паливо

Цей виріб оснащений двотактним двигуном.



**УВАГА:** Заправлення паливом невідповідного типу може призвести до пошкодження двигуна. Використовуйте

суміш бензину й масла для двотактних двигунів.

### Попередньо змішане паливо

- Для найкращої продуктивності та подовження терміну служби двигуна використовуйте попередньо змішане алкілатне паливо Husqvarna. Це паливо містить менш шкідливі хімічні речовини порівняно зі звичайним. Завдяки цьому зменшується шкідливий вплив вихлопних димів. Кількість залишків після згоряння цього палива менша, завдяки чому компоненти двигуна залишаються більш чистими.

### Змішування палива

#### Бензин



**УВАГА:** Не використовуйте бензин із октановим числом нижче 90 RON (87 AKI). Це може призвести до пошкодження виробу.



**УВАГА:** Не використовуйте бензин із концентрацією етанолу більше 10% (E10). Це може призвести до пошкодження виробу.



**УВАГА:** Не використовуйте етилований бензин. Це може призвести до пошкодження виробу.

- Завжди використовуйте новий неетилований бензин з мінімальним октановим числом 90 RON (87 AKI) та концентрацією етанолу менше 10% (E10).
- У разі частого використання виробу з високою частотою обертання двигуна, необхідно

використовувати бензин з вищим октановим числом.

- Використовуйте лише високоякісну суміш неетилованого бензину й оливи.

### Мастило для двотактних двигунів

- Для досягнення найкращих результатів і продуктивності використовуйте масло Husqvarna для двотактних двигунів.
- Якщо масла Husqvarna для двотактних двигунів немає, використовуйте інше високоякісне масло для двотактних двигунів із повітряним охолодженням. Щоб вибрати правильне масло, зверніться до свого дилера з обслуговування.



**УВАГА:** Не використовуйте оливу для двотактних двигунів із водяним охолодженням, яку також називають зовнішньою оливою. Не використовуйте масло для чотирьохтактних двигунів.

### Змішування бензину та оливи для двотактних двигунів

Бензин, л	Масло для двотактних двигунів, л
	<b>2 % (50:1)</b>
5	0,10
10	0,20
15	0,30
20	0,40



**УВАГА:** У разі змішування невеликої кількості палива навіть незначні неточності можуть значно вплинути на пропорцію суміші. Щоб отримати правильну суміш, точно вимірюйте кількість масла.

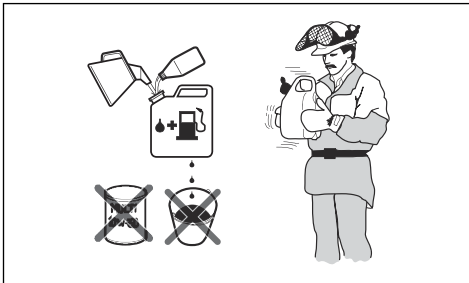

1. Влийте половину об'єму бензину в чистий резервуар для палива.
2. Додайте всю оливу.
3. Перемішайте паливну суміш.
4. Влийте решту бензину в резервуар.
5. Обережно перемішайте паливну суміш.



**УВАГА:** Не змішуйте за один раз палива більше, ніж необхідно на 1 місяць роботи.

### Заправлення паливного бака

1. Витріть поверхню біля кришки паливного бака.
2. Струсіть контейнер та переконайтеся, що суміш повністю перемішана. Використовуйте паливну ємність з антипропускним клапаном.
3. Наповніть паливний бак.
4. Обережно затягніть кришку паливного бака.
5. Перед запуском перенесіть виріб щонайменше на 3 м (10 футів) від місця й джерела заправлення.

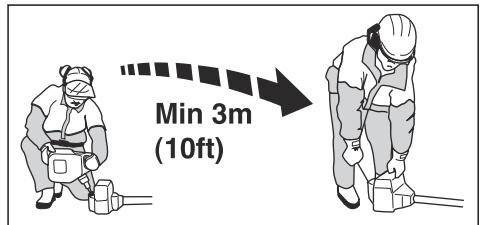

**УВАГА:** Забруднення в баці може призвести до поломки. Регулярно очищуйте баки для палива та мастила, а також раз на рік або частіше замініть паливний фільтр.

### Обкатування

- Протягом перших 10 годин роботи не давайте виробу тривалий час працювати за повністю відкритої дросельної заслінки без навантаження.

### Використання правильного мастила для ланцюга



**ПОПЕРЕДЖЕННЯ:** Не використовуйте відпрацьоване мастило, яке може завдати шкоди вам і навколишньому середовищу. Відпрацьоване мастило призводить до пошкодження масляного насоса, шини та ланцюга.



**ПОПЕРЕДЖЕННЯ:** Ланцюг пилки може зламатись у разі неналежного змащування різального обладнання. Це може призвести до серйозних травм або смерті оператора.



**ПОПЕРЕДЖЕННЯ:** Цей вибір має функцію, за якої паливо закінчується раніше, ніж мастило для ланцюга. Для правильної роботи цієї функції безпеки слід використовувати відповідне мастило для ланцюга. Зверніться до свого дилера з обслуговування, щоб вибрати мастило для ланцюга.

**Зверніть увагу:** Цей вибір обладнано системою автоматичного змащування ланцюга. Також можна відрегулювати витрату мастила. Див. *Регулювання змащування ланцюга на сторінці 24.*

- Використовуйте мастило для ланцюга Husqvarna, адже воно збільшує термін служби ланцюга пилки й зменшує вплив на навколишнє середовище. Якщо мастила Husqvarna немає, рекомендуємо використовувати стандартне масло для ланцюгів.
- Використовуйте мастило, яке добре тримається на ланцюгу пилки.
- Використовуйте мастило для ланцюга з правильним діапазоном в'язкості, яке підходить для застосування за поточної температури повітря.



**УВАГА:** Якщо мастило занадто рідке, воно закінчуватиметься раніше за паливо. За температур нижче 0 °C (32 °F) деякі мастила для ланцюга стають надто густими, що може спричинити пошкодження компонентів масляного насоса.

- Використовуйте рекомендоване різальне обладнання. Див. *Аксесуари на сторінці 27.*

## Використання виробу

- Тримайте виріб якомога ближче до тіла, щоб забезпечити найкращу рівновагу. Використовуйте пасову підвіску для підтримки ваги інструмента й полегшення його утримання.
- Переконайтеся, що кінчик не торкається землі.
- Не поспішайте, працюйте спокійно, щоб усі гілки були чисто підрізані.
- Завжди переводить двигун у холостий хід після кожної робочої операції. Тривалі періоди роботи на повну потужність без будь-якого навантаження на двигун можуть призводити до його серйозного ушкодження.
- Завжди працюйте за повністю відкритої дросельної заслінки.

- Якщо можливо, стійте так, щоб можна було зробити розріз на гілці під правильним кутом.

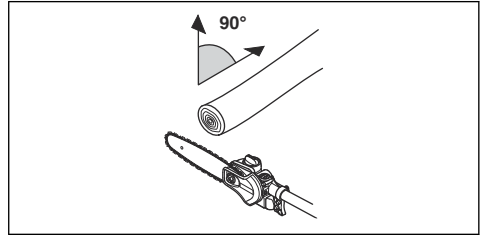

- Не працюйте, тримаючи вал прямо перед собою (як вудлице), оскільки це збільшує позірну вагу шини пилки.

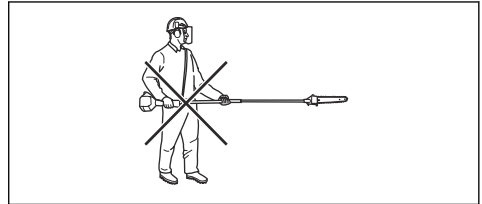

- Ріжте великі гілки на частини, щоб було простіше контролювати напрямок їх падіння.

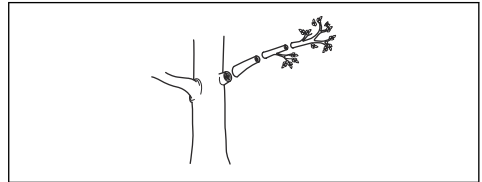

- Ніколи не обрізайте гілки біля стовбура, оскільки це може сповільнити відновлення дерева й спричинити грибкове захворювання.

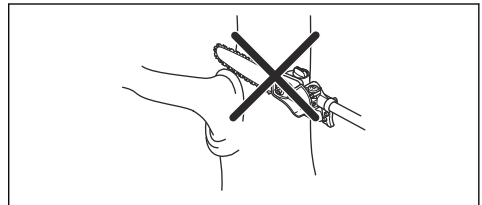

- Використовуйте фіксатор на основі різальної головки, щоб забезпечити підтримку під час різання. Це допоможе запобігти зіскакуванню шини пилки з гілки.

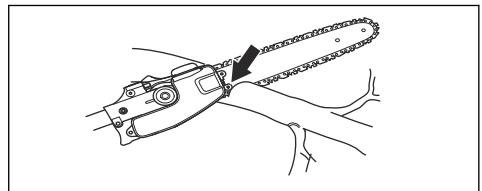

- Зробіть початковий надріз знизу гілки перш, ніж повністю обрізати її. Це дасть змогу запобігти обриванню кори, здатному призвести до сповільнення відновлення дерева й завдати дереву постійної шкоди. Надріз не повинен бути глибшим, ніж 1/3 товщини гілки. Ланцюг повинен рухатися, коли ви витягуєте шину пилки з гілки, це запобігає її защемленню.

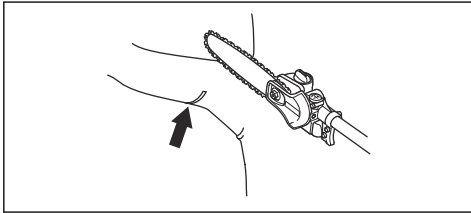

- Використовуйте пасову підвіску для підтримки ваги інструмента й полегшення його утримання.
- Переконайтеся в тому, що ви перебуваєте в стійкому положенні та що вам не заважатимуть гілки, камені й дерева.



**ПОПЕРЕДЖЕННЯ:** Ніколи не активуйте дросель, якщо ви не бачите шину пилки.

## Підготовка виробу до запуску

1. Натисніть кнопку продувки повітрям 10 разів.

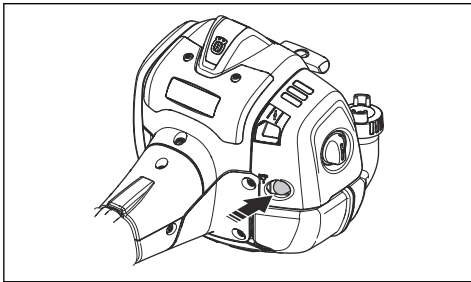

**Зверніть увагу:** Немає необхідності заповнювати її повністю.

2. Переведіть важіль заслінки в положення повного закриття заслінки.

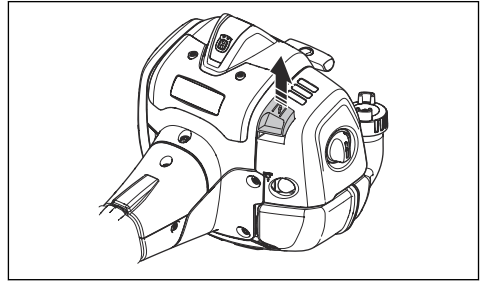

**ПОПЕРЕДЖЕННЯ:** Після ввімкнення двигуна із заслінкою ланцюг пилки почне одразу ж обертатися.

## Запуск виробу



**ПОПЕРЕДЖЕННЯ:** Перед запуском виробу уважно прочитайте попередження, наведені в розділі про правила техніки безпеки (див. *Безпека на сторінці 4*).

1. Використовуйте захисні рукавички.
2. Лівою рукою притисніть корпус виробу до землі.



**УВАГА:** Не використовуйте ноги!

3. Утримуйте ручку троса стартера правою рукою.
4. Повільно потягніть трос стартера правою рукою, доки не відчуєте спротив (відбувається зчеплення зубів).



**ПОПЕРЕДЖЕННЯ:** Не намотуйте трос стартера на руку.

5. Потім потягніть трос різко й сильно.



**УВАГА:** Не витягуйте трос стартера повністю й не відпускайте ручки стартера, якщо трос повністю витягнуто. Це може призвести до пошкодження виробу.

6. Потягніть трос стартера до моменту запуску двигуна або не більше 5 разів.
7. Коли двигун запуститься або після того, як потягнете трос стартера 5 разів, поверніть заслінку в початкове положення.
8. За необхідності смикайте за трос, доки двигун не запуститься.

9. Дайте двигуну попрацювати 10 секунд.
10. Натискайте на курок газу повільно.
11. Переконайтеся, що двигун працює плавно.

**Зверніть увагу:** Якщо двигун зупиниться, повторіть процедуру ще раз.

### Інформація щодо поверхонь



**ПОПЕРЕДЖЕННЯ:** Не поміщайте частини тіла в позначену сірим кольором область. Контакт із цією областю може призвести до опіків. Крім того, це може призвести до ураження електричним струмом, якщо ковпак свічки запалювання був ушкоджений. Не використовуйте виріб з ушкодженим ковпаком свічки запалювання.

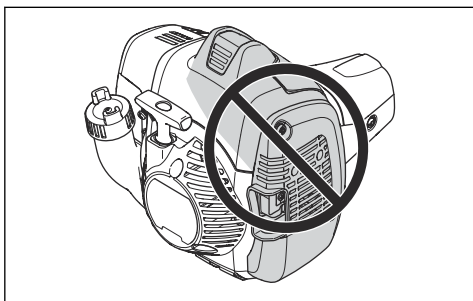

### Зупинка виробу

1. Щоб зупинити двигун, встановіть вимикач у положення зупинки.

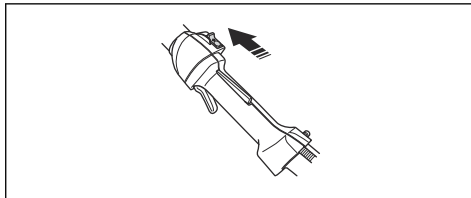

**УВАГА:** Вимикач автоматично повертається до початкового положення. Для запобігання ненавмисному запуску двигуна під час виконання монтажу, перевірки та / або обслуговування, ковпачок свічки запалювання повинен бути завжди знятий.

## Технічне обслуговування

### Вступ

Нижче наведено загальні рекомендації щодо технічного обслуговування. Якщо вам потрібна додаткова інформація, зв'яжіться зі своєю майстернею з обслуговування.

### Графік технічного обслуговування

Нижче наведено перелік обов'язкових заходів технічного обслуговування. Більшість пунктів описано в цій частині нижче.

**Зверніть увагу:** Користувач повинен виконувати лише ті заходи з технічного обслуговування, опис яких наведено в посібнику користувача. Більш серйозні роботи повинні виконуватися працівниками відповідних сервісних центрів.

Технічне обслуговування	Щодня	Щотижня	Щомісяця
Очищення зовнішньої поверхні.	X		
Перевірте, чи правильно працює блокування курка газу й дросель.	X		
Перевірте вимикач і переконайтеся, що він функціонує відповідним чином.	X		
Переконайтеся, що ланцюг пилки не обертається на холостому ходу.	X		
Очистьте повітряний фільтр. Заміна, якщо потрібно.	X		

Технічне обслуговування	Щодня	Щотижня	Щомісяця
Перевірте ланцюг пилки на жорсткість, наявність видимих тріщин і надмірне зношення заклепок і ланок.	X		
Витріть ділянку під захисною кришкою.	X		
Переконайтеся в тому, що всі гвинти й гайки затягнуті.	X		
Перевірка двигуна, паливного бака й бензопроводів на наявність витоків.	X		
Очистьте систему охолодження.		X	
Перевірка стартера й троса стартера на наявність пошкоджень.		X	
Перевірка елементів поглинання вібрації на наявність пошкоджень і тріщин.		X	
Прочистьте зовнішню поверхню свічки запалювання. Витягніть її та перевірте проміжок між електродами. Відрегулюйте проміжок відповідно до розділу <i>Технічні характеристики на сторінці 26</i> , або замініть свічку запалювання. Переконайтеся, що свічка запалювання має обмежувач напруги.		X	
Почистьте карбюратор зовні, а також місце довкола нього.		X	
Зашліфуйте будь-які нерівності на краях шини.		X	
Очистьте або замініть іскрогасник на глушнику.		X	
Очистьте паливний бак.			X
Перевірте паливний фільтр на наявність забруднення, а також тріщин чи інших дефектів на шлангу подавання пального. Заміна, якщо потрібно.			X
Перевірте всі кабелі та з'єднання.			X
Перевірте зчеплення, пружини зчеплення та барабана зчеплення на ознаки зношення. У разі потреби замініть деталі в центрі обслуговування.			X
Перевірка свічки запалювання. За необхідності замініть свічку запалювання.			X
Огляньте діелектричний вал на наявність зношених та пошкоджених ділянок. Не використовуйте виріб, якщо діелектричний вал має зношені або пошкоджені ділянки. Щоб отримати додаткову інформацію, див. стандарт OSHA 1910.269.	X		

## Налаштування швидкості холостого ходу

1. Перед налаштуванням швидкості холостого ходу переконайтеся, що повітряний фільтр чистий, а кришка повітряного фільтра встановлена.
2. Запустіть виріб. Див. *Запуск виробу на сторінці 15*

3. Налаштуйте частоту обертання на холостому ході регулювальним гвинтом T, позначеним літерою «T». Повертайте гвинт регулювання холостого ходу за годинниковою стрілкою, доки ланцюг пилки не почне обертатися.

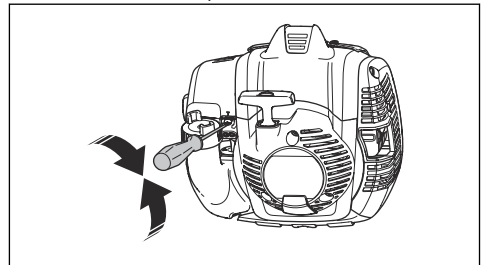

4. Повертайте гвинт регулювання холостого ходу проти годинникової стрілки, доки ланцюг пилки не зупиниться.

Частоту обертання на холостому ході відрегульовано правильно, якщо двигун працює рівномірно в будь-якому положенні. Частота обертання на холостому ході повинна бути нижчою за частоту, на якій починає обертатися ланцюг пилки.



**ПОПЕРЕДЖЕННЯ:** Якщо після переходу на холостий хід ланцюг пилки не зупинився, зверніться до найближчого центру обслуговування. Не користуйтеся виробом, доки його не відрегулюють відповідним чином або не полагодають.

**Зверніть увагу:** Рекомендації щодо холостого ходу див. у *Технічні характеристики на сторінці 26.*

## Технічне обслуговування глушника

Глушник знижує рівень шуму й відводить вихлопні гази від користувача.



**ПОПЕРЕДЖЕННЯ:** Поверхні використаного глушника / іскропоглинальної сітки / й монтажні поверхні іскропоглинальної сітки можуть бути забрудненими відкладеннями частинок, утворюваними під час горіння, які можуть бути канцерогенними. Щоб запобігти потраплянню цих частинок на шкіру та їх вдиханню під час очищення та/або обслуговування іскропоглинальної сітки, слід:

- завжди надягати рукавички;
- виконувати очищення та/або обслуговування в добре провітрюваній зоні;
- ніколи не використовувати стиснене повітря для очищення іскропоглинальної сітки;
- використовувати сталеву щітку й рухати щітку в напрямку від себе під час очищення іскропоглинальної сітки.



**ПОПЕРЕДЖЕННЯ:** Якщо глушник пошкоджений або в поганому стані, заборонено використовувати виріб.



**ПОПЕРЕДЖЕННЯ:** Заборонено використовувати виріб у разі відсутності або пошкодження іскрогасника.



**ПОПЕРЕДЖЕННЯ:** Глушники, обладнані каталітичним допалювачем газів, дуже сильно нагріваються під час роботи та залишаються гарячими впродовж певного часу після зупинки виробу. Це відбувається й тоді, коли двигун працює на холостому ході. Контакт із виробом може призвести до опіків. Ви маєте усвідомлювати ризик виникнення пожежі.

1. Зупиніть виріб і дайте йому охолонути.
2. Зніміть кришку з глушника.

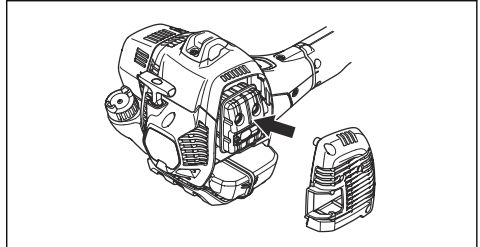

3. Зніміть гвинт, який фіксує іскропоглинальну сітку.

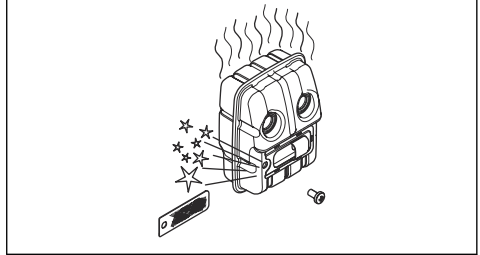

4. Очистьте іскропоглинальну сітку, якщо її засмічено, або замініть її, якщо її пошкоджено.



**УВАГА:** Якщо іскропоглинальна сітка пошкоджена, її необхідно замінити. Заборонено використовувати виріб у разі відсутності або пошкодження іскропоглинальної сітки.



**УВАГА:** Якщо іскропоглинальна сітка часто забивається, це свідчить про те, що робота каталітичного допалювача газів погіршилась. Зверніться до сервісного центру, щоб перевірити глушник. Робота із забитою іскропоглинальною сіткою спричинить перегрів, що призведе до пошкодження циліндра й поршня.

## Система охолодження

Виріб оснащено системою охолодження, яка забезпечує максимальне зменшення робочої температури.

Очищуйте компоненти системи охолодження за допомогою щітки щотижня або частіше за більш складних умов експлуатації. Брудна або заблокована система охолодження може спричинити перегрів виробу, що призведе до пошкодження поршня й циліндра.

Система охолодження складається з наступних компонентів:

1. повітрязабірник на стартері;
2. ребра на маховику;
3. ребра охолодження на циліндрі;
4. Кришка циліндра.
5. Кришка глушника.
6. Платівка глушника.

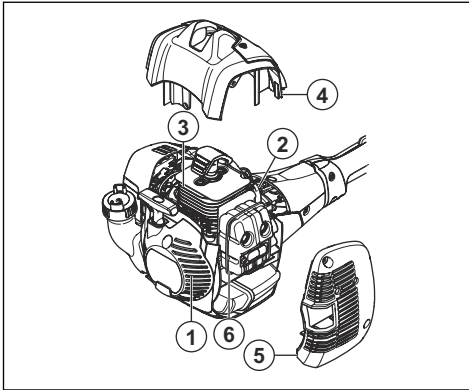

## Перевірка свічки запалювання



**УВАГА:** Завжди користуйтеся рекомендованими свічками запалення, див. *Технічні характеристики на сторінці 26*. Неправильний тип свічки запалювання може призвести до пошкодження виробу.

- У разі, якщо двигун втрачає потужність, його важко запустити або він погано працює на холостому ході, необхідно перевірити свічку запалювання.
- Щоб зменшити ризик потрапляння зайвих предметів на електроди свічки запалювання, дотримуйтеся таких інструкцій:
  - a) переконайтеся, що швидкість холостого ходу встановлено правильно;
  - b) переконайтеся в правильності змішування паливної суміші;

c) переконайтеся, що повітряний фільтр чистий.

- Якщо свічка запалювання забруднена, її слід очистити й переконаватися в тому, що між електродами встановлено правильний проміжок (див. *Технічні характеристики на сторінці 26*).

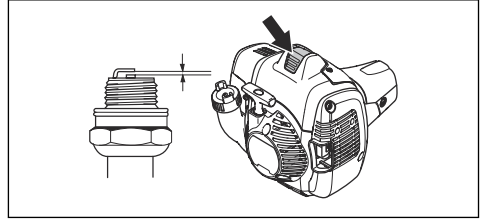

- За необхідності замініть свічку запалювання.

## Повітряний фільтр

Повітряний фільтр потрібно регулярно чистити від пилу та бруду, щоб уникнути таких проблем:

- збої в роботі карбюратора;
- проблеми під час запуску двигуна;
- втрата потужності двигуна;
- надмірний знос частин двигуна;
- надмірне споживання пального.

## Очищення повітряного фільтра



**УВАГА:** Пошкоджений, дуже брудний або просочений паливом повітряний фільтр обов'язково потрібно замінити.

Регулярно очищайте повітряний фільтр від бруду та пилу. Це запобігає несправності карбюратора, проблемам під час запуску, втраті потужності двигуна, зносу деталей двигуна та збільшенню споживання пального.

Неможливо повністю очистити повітряний фільтр, який використовувався протягом тривалого часу. Регулярно замінюйте повітряний фільтр на новий. Див. *Графік технічного обслуговування на сторінці 16*.

1. Посуньте важіль повітряної заслінки у верхнє положення, щоб закрити її.

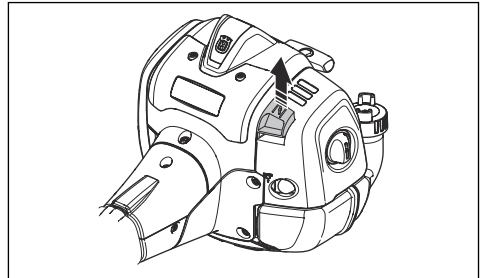

- Зніміть кришку повітряного фільтра та витягніть фільтр.

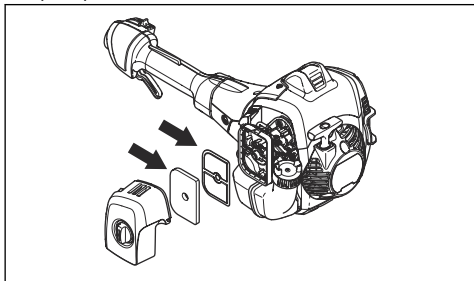

- Чистити повітряний фільтр потрібно теплою мильною водою.
- Якщо фільтр не вдається повністю очистити або він пошкоджений, замініть його. Пошкоджений повітряний фільтр обов'язково потрібно замінювати.
- Очищуйте внутрішні поверхні кришки фільтра. Для цього використовуйте стиснене повітря чи щітку.
- Перевірте гумове ущільнення повітряного фільтра. Якщо гумове ущільнення пошкоджено, замініть повітряний фільтр.
- Перед встановленням переконайтеся, що повітряний фільтр сухий.

## Перевірка приводної зірочки ланцюга

- Регулярно перевіряйте ступінь зношення приводної зірочки. Замініть у разі надмірного зношення.

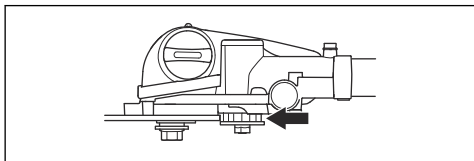

## Перевірка різального обладнання

- Переконайтеся, що в заклепках і ланках немає тріщин і що всі заклепки закріплені. Замініть, якщо це необхідно.

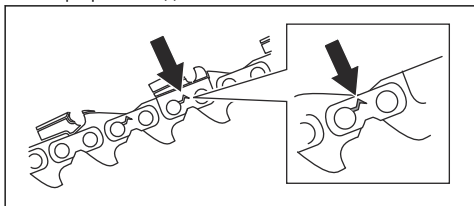

- Переконайтеся, що ланцюг пилки легко згинається. Замініть ланцюг пилки, якщо він жорсткий.

- Щоб перевірити заклепки й ланки на наявність зношення, порівняйте ланцюг вашої пилки з новим.
- Замініть ланцюг пилки, якщо найдовша частина різця стала меншою за 4 мм (0,16 дюйма). Також замініть ланцюг пилки, якщо на різцях є тріщини.

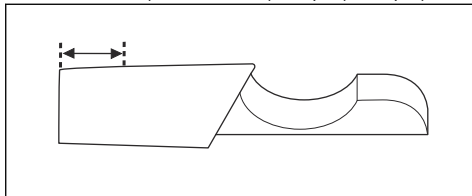

## Перевірка шини

- Переконайтеся, що канал подачі мастила не заблокований. Очистіть його, якщо необхідно.

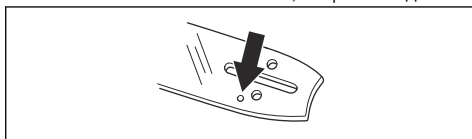

- Перевірте, чи є на краях шини задирки. Видаліть задирки напилком.

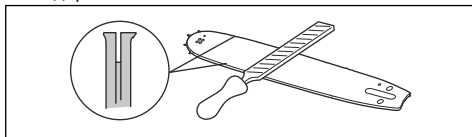

- Очистіть паз у пильній шині.

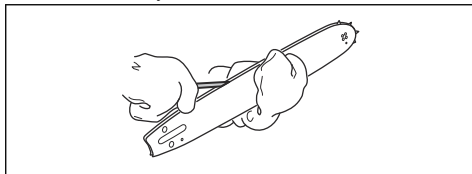

- Перевірте канавку на шині на наявність зношення. За необхідності замініть пильну шину.

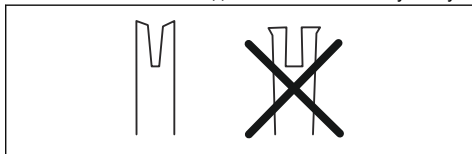

5. Упевніться, що кінчик різальної шини не занадто твердий чи зношений.

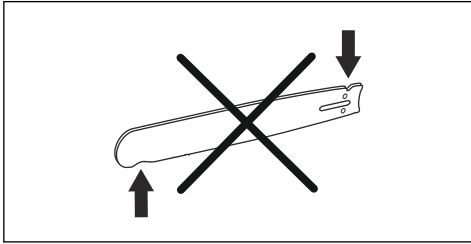

6. Переконайтеся, що ведена зірочка шини вільно обертається, і що отвір для змащування на ній не забитий. Очистьте та змастіть за необхідності.

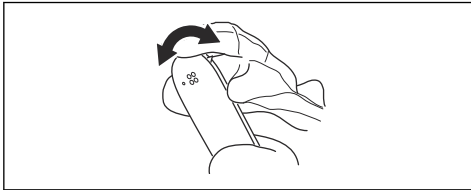

7. Щодня повертайте пильну шину, щоб подовжити термін її служби.

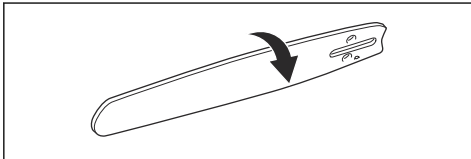

## Нагострювання ланцюга пилки

### Інформація щодо пильної шини й ланцюга пилки



**ПОПЕРЕДЖЕННЯ:** Під час роботи з ланцюгом пилки або його обслуговування використовуйте захисні рукавиці. Нерухомий ланцюг пилки також може завдати травми.

Необхідно замінити зношені чи пошкоджені шину та ланцюг комбінаціями шини й ланцюга, рекомендованими компанією Husqvarna. Це необхідно, щоб підтримувати роботу функцій безпеки виробу. Список рекомендованих комбінацій пильних шин і ланцюгів для заміни див. тут: *Аксесуари на сторінці 27.*

- Довжина пильної шини, дюйми/см. Інформацію про довжину пильної шини зазвичай можна знайти на задньому кінці пильної шини.

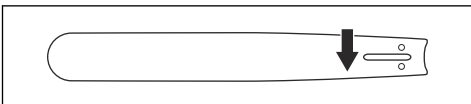

- Кількість зубців на веденій зірочці шини (Т).

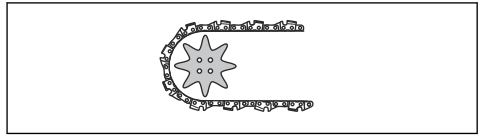

- Крок ланцюга, дюймів. Проміжки між приводними ланками ланцюга повинні збігатися з проміжками між зубцями на веденій зірочці шини й приводній зірочці.

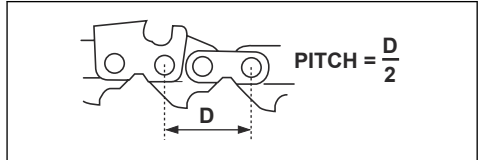

- Кількість передавальних ланок. Кількість приводних ланок визначається відповідно до типу пильної шини.

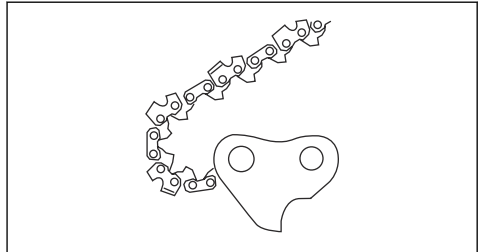

- Ширина паза шини, дюймів / мм. Ширина паза шини має бути такою ж, як і ширина приводних ланок.

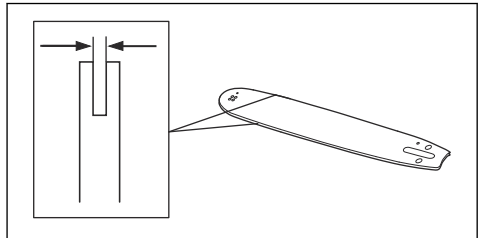

- Отвір для мастила для ланцюга та отвір для натягу ланцюга. Шину має бути вирівняно відносно виробу.

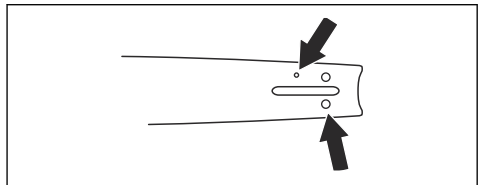

- Ширина приводних ланок, мм / дюймів.

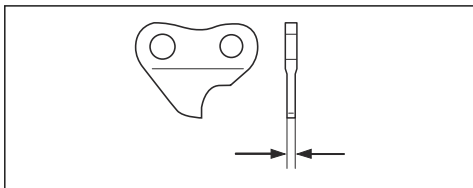

## Загальна інформація про нагострювання різців

Забороняється використовувати виріб із тупим ланцюгом. Якщо ланцюг затуплений, потрібно застосовувати більший тиск, щоб протиснути шину пилки через деревину. Якщо ланцюг дуже затуплений, у результаті пиляння буде з'являтися тирса, а не стружка.

Гострий ланцюг вривається в деревину, створюючи довгу й товсту стружку.

Різальний зубець (А) й обмежувач глибини (В) разом створюють різальну частину ланцюга – різець. Різниця висоти цих двох деталей є глибиною різання.

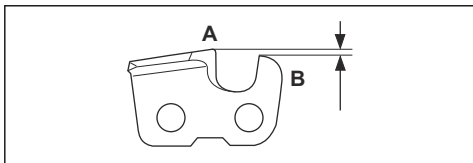

Під час нагострення зубця враховуйте:

- Кут заточування.

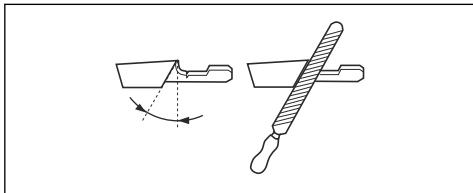

- Кут різання.

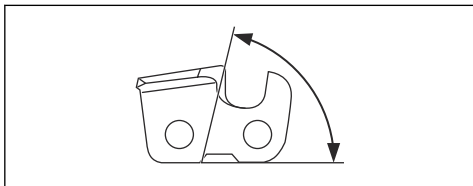

- Положення напилка.

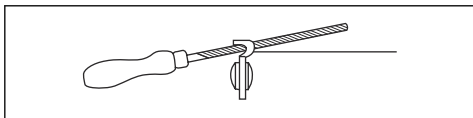

- Діаметр круглого напилка.

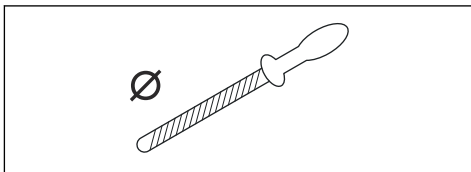

Без відповідного інструмента буде важко правильно нагострити ланцюг. Використовуйте напилек Husqvarna відповідного розміру. Це допоможе підтримувати максимальну продуктивність різання.

**Зверніть увагу:** Інформацію щодо нагострювання ланцюга див. тут: *Нагострювання різців на сторінці 22.*

## Нагострювання різців

1. Для нагострювання різальних зубців використовуйте круглий напилек і шаблон для напилка.

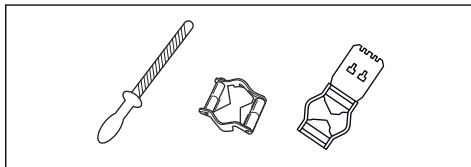

**Зверніть увагу:** Дивіться розділ *Аксесуари на сторінці 27* щодо рекомендованих компанією Husqvarna напилків та їх розмірів.

2. Правильно прикладайте напилек до різця. Дивіться інструкції до напилка.
3. Переміщуйте напилек від внутрішньої сторони різця назовні. Зменшуйте тиск під час повернення напилка назад.

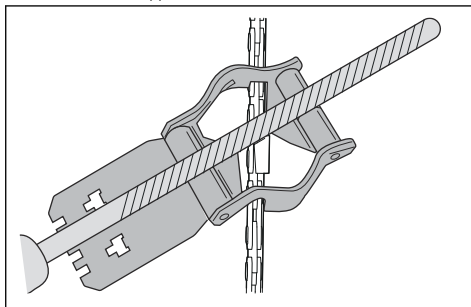

4. Зніміть матеріал з одного боку всіх різців.
5. Переверніть виріб і зніміть матеріал з іншого боку.
6. Переконайтеся, що всі різці однакової довжини.

## Загальна інформація щодо зміни висоти обмежувача глибини різання

Значення глибини різання (C) зменшується після загострювання різців (A). Для підтримки максимальної продуктивності різання необхідно прибирати металеву стружку з обмежувача глибини різання (B), щоб отримати рекомендоване значення глибини. Інструкції щодо того, як отримати правильну висоту обмежувача глибини різання для вашої ланцюгової пилки, див. у розділі *Технічні характеристики на сторінці 26*.

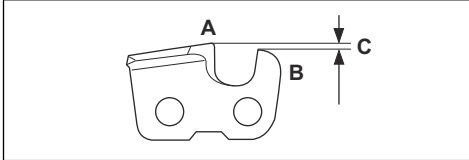

## Регулювання висоти обмежувача глибини

Перед налаштуванням висоти обмежувача глибини різання чи нагострювання різців див. інструкції в розділі *Нагострювання різців на сторінці 22*. Рекомендовано змінювати висоту обмежувача глибини різання після кожного третього загострювання різців.

Для правильного налаштування глибини різання й різців рекомендується використовувати наш пристрій для вимірювання висоти обмежувача глибини різання.

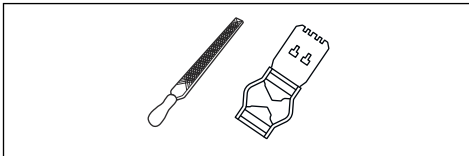

1. Для налаштування обмежувача глибини різання використовуйте плоский напилек і пристрій для вимірювання висоти обмежувача глибини різання. Для вибору правильного налаштування та скосу глибини різання використовуйте лише рекомендований пристрій для обмеження глибини різання Husqvarna.
2. Установіть пристрій для вимірювання висоти обмежувача глибини різання на ланцюгову пилку.

**Зверніть увагу:** Детальнішу інформацію щодо експлуатації ви знайдете в інструкції до пристрою вимірювання висоти обмежувача глибини різання.

3. За допомогою плоского напилка видаліть частину обмежувача глибини різання, що виступає над пристроєм для вимірювання висоти обмежувача глибини.

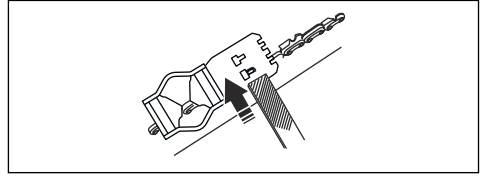

## Натягування ланцюга пилки



**ПОПЕРЕДЖЕННЯ:** Ланцюг пилки з неправильним натягом може зіскочити із шини й призвести до серйозної травми чи смерті.

Ланцюг пилки стає довшим під час його використання. Регулярно налаштовуйте ланцюг пилки.

1. Послабте гайку шини, яка фіксує кришку зчеплення й ланцюгове гальмо. Використовуйте гайковий ключ.

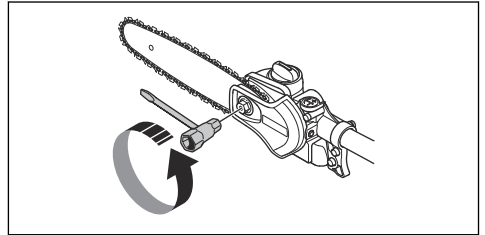

2. Затягніть гайки шини рукою якомога сильніше.
3. Підніміть передню частину шини й поверніть гвинт натягування ланцюга. Використовуйте гайковий ключ.

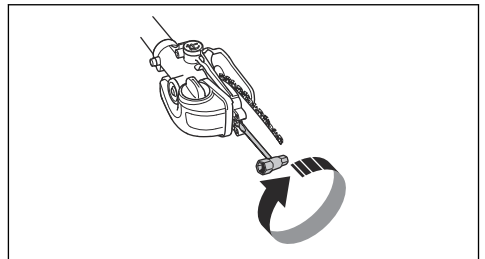

4. Натяг ланцюга пилки має бути таким, щоб він щільно прилягав до пильної шини та міг легко рухатися.

5. Затягуйте гайки шини за допомогою гайкового воротка, одночасно піднімаючи передню частину пильної шини.

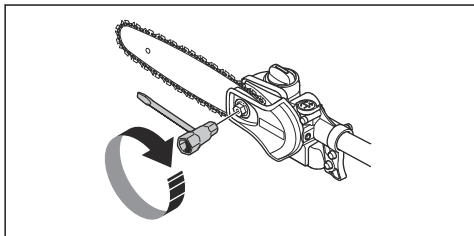

6. Переконайтеся, що ви можете вільно протягнути ланцюг пилки вручну й що він не провисає під шиною.

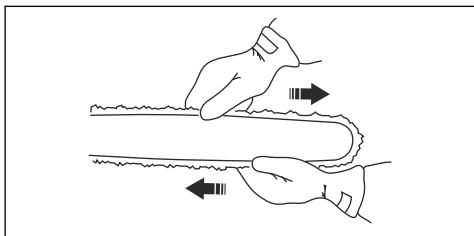

### Заливання мастила для ланцюга

1. Відкрийте кришку масляного бака зверху головки пильної шини.

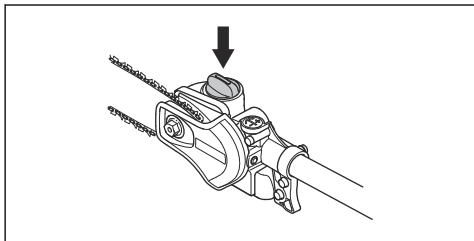

2. Залийте мастило Husqvarna для ланцюга пилки.  
3. Надійно затягніть кришку бака.

### Перевірка змащування ланцюга

1. Перевіряйте змащування ланцюга після кожної заправки. Спрямуйте носик шини на поверхню світлого кольору на відстані приблизно 20 см (8 дюймів). За хвилину роботи з відкритою на 75 % дросельною заслінкою ви маєте побачити лінію мастила на світлій поверхні.

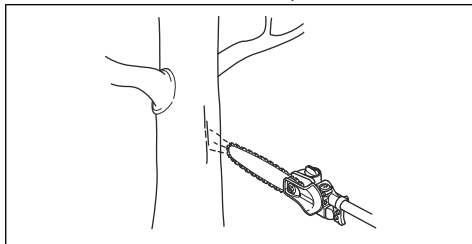

2. Якщо система змащування ланцюга працює неправильно, перевірте пильну шину. Інструкції див. у розділі *Перевірка шини на сторінці 20*. Якщо обслуговування не допомогло вирішити проблему, зверніться до дилера з обслуговування.

### Регулювання змащування ланцюга



**ПОПЕРЕДЖЕННЯ:** Перед початком регулювання масляного насоса зупиніть двигун.

Поверніть регулювальний гвинт для масляного насоса. Для цього скористайтесь викруткою або комбінованим гайковим воротком.

- Поверніть регулювальний гвинт за годинниковою стрілкою, щоб збільшити витрату мастила.

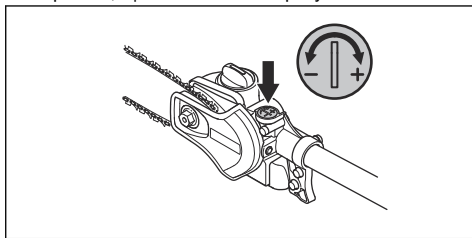

- Поверніть регулювальний гвинт проти годинникової стрілки щоб зменшити витрату мастила.

## Усунення несправностей

### Двигун не запускається

Перевірка	Можлива причина	Процес
Вимикач.	Вимикач перебуває в положенні STOP (Стоп).	Вимикач необхідно замінити в сертифікованому центрі обслуговування.
Паливний бак.	Неправильний тип палива.	Спорожніть паливний бак і залийте в нього правильний тип палива.
Свічка запалювання й циліндр.	Свічка запалювання брудна або волога.	Переконайтеся, що свічка запалювання суха та чиста.
	Неправильний проміжок між електродами свічки запалювання.	Чищення свічки запалювання. Переконайтеся в тому, що проміжок між електродами правильний ( <i>Технічні характеристики на сторінці 26</i> ). Переконайтеся в тому, що свічка запалювання має обмежувач напруги.
	Свічка запалювання відкрутилася.	Закрутіть свічку запалювання.
	Двигун залито через повторні запуски за повністю закритої заслінки після ввімкнення запалювання.	Вийміть і очистьте свічку запалювання. Покладіть виріб на бік так, щоб отвір свічки запалювання виходив у напрямку від вас. Різко потягніть ручку троса стартера 6–8 разів. Установіть свічку запалювання й запусіть виріб. Див. <i>Запуск виробу на сторінці 15</i> .

### Двигун запускається, але вимикається

Перевірка	Можлива причина	Процес
Паливний бак	Неправильний тип палива.	Спорожніть паливний бак і залийте в нього правильний тип палива.
Повітряний фільтр	Засмічено повітряний фільтр.	Почистіть повітряний фільтр.

## Транспортування, зберігання й утилізація

### Транспортування та зберігання

- У разі транспортування та зберігання виробу та пального необхідно переконатися у відсутності протікань та випарів. Іскри або відкритий вогонь, наприклад, від електричних пристроїв, можуть спричинити пожежу.
- Для зберігання та транспортування палива слід використовувати лише сертифіковані резервуари.
- Спорожніть паливний бак і бак мастила для ланцюга перед транспортуванням або тривалим зберіганням. Утилізуйте паливо та мастило для ланцюга у відповідних центрах для утилізації.

- Використовуйте чохол для транспортування, який допоможе уникнути травм і пошкодження виробу. Ланцюг пилки, який не працює, може завдати серйозних травм.
- Зніміть ковпак зі свічки запалювання.
- Під час транспортування надійно закріплюйте виріб.

3. Установіть чохол для транспортування.
4. Очищення виробу Інструкції див. у розділі *Технічне обслуговування на сторінці 16.*
5. Виконайте повне обслуговування виробу.

## Утилізація

- Виконуйте місцеві вимоги й відповідні норми та правила щодо утилізування.
- Утилізуйте всі хімічні речовини на кшталт моторної оливи або палива в дилера з обслуговування або у відповідних місцях для утилізації.
- Якщо термін служби двигуна закінчився, відправте його дилеру з обслуговування Husqvarna або утилізуйте в пункті переробки.

## Підготування виробу до тривалого зберігання

1. Перш ніж розбирати виріб, зупиніть його й дайте йому охолонути.
2. Розберіть і очистьте ланцюг пилки та паз у пильній шині.



**УВАГА:** Якщо ланцюг пилки та пильну шину не очистити, вони можуть стати жорсткими або забитися.

## Технічні характеристики

### Технічні характеристики

	<b>525PT5S</b>
<b>Двигун</b>	
Об'єм циліндра, см <sup>3</sup>	25,4
Внутрішній діаметр циліндра, мм	34
Величина ходу, мм	28
Рекомендована максимальна швидкість, хв <sup>-1</sup> (об/хв)	11000–12000
Швидкість холостого ходу, хв <sup>-1</sup> (об/хв)	2800–3000
Макс. потужність двигуна відповідно до ISO 8893, кВт / хв <sup>-1</sup> (об/хв)	1,0 / 8500
Глушник із каталітичним конвертером	Так
Система запалювання з регулюванням швидкості	Так
<b>Система запалювання</b>	
Свічка запалювання	NGK BPMR8Y
Проміжок між електродами, мм	0,5
<b>Паливна система й система змащування</b>	
Ємність паливного бака, літрів / см <sup>3</sup>	0,5 / 500
Ємність бака для мастила, літрів / см <sup>3</sup>	0,14 / 140
<b>Маса</b>	
Без палива, різальної насадки та захисного кожуха, кг	7

		<b>525PT5S</b>
<b>Випромінювання шуму <sup>1</sup></b>		
Рівень звукової потужності, виміряний відповідно до стандарту ISO 22868, дБ(А)		107
<b>Рівні звуку <sup>2</sup></b>		
Еквівалентний рівень шумового тиску у вусі оператора, виміряний відповідно до стандарту ISO 22868, дБ(А):		
З установленим схваленим приладдям (оригінальним)		89
<b>Рівні вібрації <sup>3</sup></b>		
Рівень вібрації в ручках, виміряний відповідно до стандарту ISO 22867, м/с <sup>2</sup> :		
Передні / задні ручки короткої осі		6,3 / 5,3
Висувний вал, передня / задня ручка		4,1 / 6,7

## Акcesуари

### Комбінації ланцюга пилки й пильної шини

Рекомендовані комбінації шин і ланцюгів пилки.

**Зверніть увагу:** Ця шина не відповідає стандарту компанії Husqvarna. Щоб підходити до виробу, слід вибрати шину типу A318.

Пилкова шина			Пилковий ланцюг	
Довжина, дюйми/см	Крок, дюйми	Вимірювач, дюйми / мм	Тип	Довжина, передавальні ланки (шт.)
10 / 25	1 / 4	0,050 / 1,3	Husqvarna H00	58
12 / 31				64

### Обладнання для заточування та кути заточування

Щоб забезпечити правильний кут заточування, використовуйте напилки Husqvarna. Для заточування пилкового ланцюга рекомендуємо завжди







застосовувати напилки Husqvarna. Номери деталей наведені в таблиці нижче.

Якщо ви не знаєте, який ланцюг установлено на вашій пилці, зверніться до свого дилера з обслуговування.

<sup>1</sup> Заявлені дані про рівень шумового тиску мають типову розбіжність (стандартне відхилення) у 2 дБ(А).

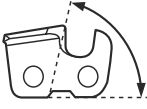
<sup>2</sup> Представлені дані для еквівалентного рівня звукового тиску для виробу мають типову статистичну дисперсію (стандартне відхилення) в 1 дБ(А).

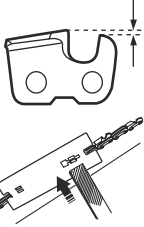
<sup>3</sup> Представлені дані про еквівалентний рівень вібрації мають типовий статистичний розкид (стандартне відхилення) у 1 м/с<sup>2</sup>.

					
<p>H00</p>	<p>5/32 дюйма / 4,0 мм</p>	<p>85°</p>	<p>30°</p>	<p>0,025 дюйма / 0,65 мм</p>	<p>580 68 74-01</p>

# Декларація відповідності

## Декларація відповідності ЄС

Ми, компанія **Husqvarna AB**, SE-561 82 Huskvarna, Швеція, тел.: +46-36-146500, заявляємо під свою виключну відповідальність, що представлений виріб:

<b>Опис</b>	Висоторіз
<b>Бренд</b>	Husqvarna
<b>Тип / модель</b>	525PT5S
<b>Ідентифікація</b>	Серійні номери за 2025 рік і пізніше

повністю відповідає таким директивам і нормам ЄС:

<b>Норма</b>	<b>Опис</b>
2006/42/EC	«Про механічне обладнання»
2014/30/EU	«Про електромагнітну сумісність»
2011/65/EU	«Про обмеження використання деяких небезпечних речовин в електричному й електронному обладнанні»

і що до нього застосовуються вказані далі узгоджені стандарти та/або технічні специфікації: EN ISO 12100:2010, EN ISO 14982:2009, EN IEC 63000:2018, EN ISO 11680-1:2021.

Компанія Notified body: 0404, SMP Svensk Maskinprovning AB, Box 4053, SE-904 03 Umeå, Sweden виконала типову перевірку ЄС згідно з пунктом 3b статті 12 директиви Ради ЄС «Про машини та механізми» (2006/42/EC).

Номер свідоцтва: 0404/15/2439

Huskvarna, 2025-12-10

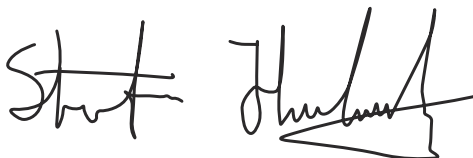

Стефан Гольмберг (Stefan Holmberg), директор відділу НДДКР, управління технологіями, Husqvarna AB

Відповідальний за технічну документацію









[www.husqvarna.com](http://www.husqvarna.com)

Оригінальні інструкції



1143995-53



2026-02-20